

Netzwerk-Kameras der AXIS M11-Serie

Kompakte und erschwingliche hochauflösende Kameras für die professionelle Videoüberwachung.



- > Hervorragende Bildqualität
- > Mehrere H.264-Videostreams
- > Power over Ethernet
- > Pixelzähler
- > Für den Außenbereich geeignete Modelle

Die AXIS M11 Netzwerk-Kamera-Serie umfasst sofort einsatzfähige unbewegliche Kameramodelle für den Innen- und Außenbereich. Die professionellen und kostengünstigen Kameras sind die perfekte Wahl für ein breites Spektrum an Videoüberwachungsanwendungen, z. B. in Einzelhandelsgeschäften und Tankstellen sowie in Bibliotheken und anderen Gebäuden.

Dank progressiver Abtastung bieten die Netzwerk-Kameras der AXIS M11 Serie eine hervorragende Bildqualität und liefern gestochen scharfe Bilder sowohl in beleuchteten als auch schlecht beleuchteten Umgebungen. Die AXIS M11 Serie reicht von Kameras mit SVGA-Auflösung bis hin zu 1-Megapixel-Kameras, die zudem Videobilder mit voller Bildrate in HDTV 720p-Auflösung liefern können. Die Kameras AXIS M1113 und AXIS M1114 sind sowohl als Innenraumvariante als auch als Modell für den Außenbereich (hat die Bezeichnung "-E") erhältlich.

Es können mehrere H.264-Videostreams sowie Motion JPEG-Videostreams simultan entweder mit voller Bildrate oder individuell optimiert für unterschiedliche Qualitätsanforderungen und Bandbreitenbeschränkungen bereitgestellt werden.

Die Stromversorgung der Kamera erfolgt per Power over Ethernet über das Netzwerk, sodass die kostspielige Installation von Netzkabeln entfällt. Die für den Außenbereich geeigneten Modelle sind aus UV-beständigem Polymer und benötigen kein zusätzliches Heizelement.

Mithilfe des Pixelzählers kann der Kameramonteur sicherstellen, dass die Pixelauflösung eines Objekts oder Gesichts den behördlichen Bestimmungen bzw. den speziellen Kundenanforderungen für die Identifikation entspricht.



Abmessungen: AXIS M11-E Netzwerk-Kameras mit Wandhalterung mit innen liegendem Kabelkanal

Mit Sonnenschutz

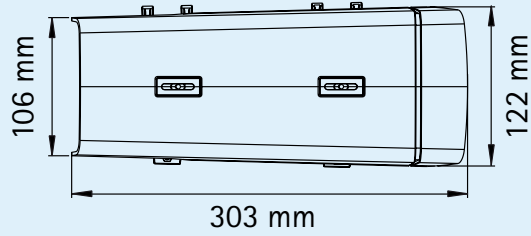
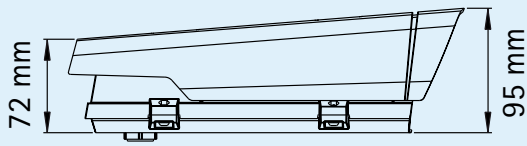

Ohne Sonnenschutz

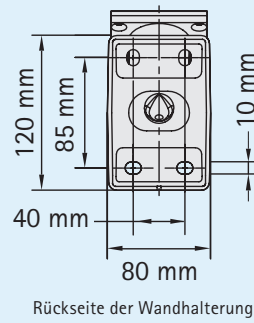
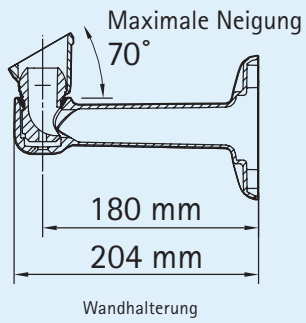
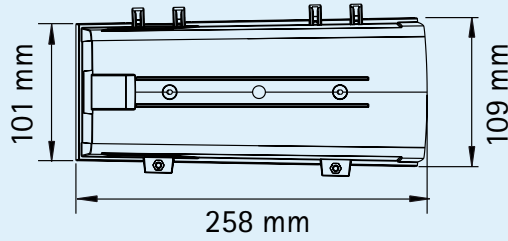
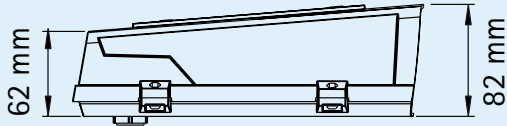

Abmessungen: AXIS M11 Netzwerk-Kameras

AXIS M1103/M1104
2,8 mm-Objektiv

12 mm

AXIS M1103/M1104
6 mm-Objektiv

15 mm

AXIS M1113
Objektiv

45 mm

AXIS M1114
Objektiv

52 mm

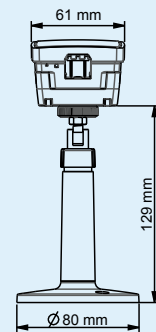
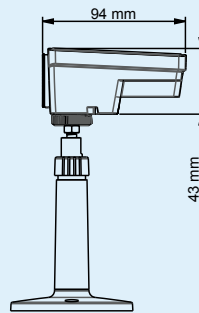

Technische Daten – AXIS M11 Netzwerk-Kamera-Serie

Kamera		Systemintegration	
Modelle	AXIS M1103: Objektiv mit fester Brennweite: SVGA-Auflösung AXIS M1104: Objektiv mit fester Brennweite: 1 MP/HDTV 720p AXIS M1113/-E: Varifokusbjektiv mit DC-Blende: SVGA-Auflösung AXIS M1114/-E: Varifokusbjektiv mit DC-Blende: 1 MP/HDTV 720p	Anwendungsprogrammierschnittstelle	Offene API für Softwareintegration einschließlich VAPIX® von Axis Communications, Spezifikationen verfügbar unter www.axis.com AXIS Video Hosting System (AVHS), das den Kameraanschluss mit einem Mausklick ermöglicht
Bildsensor	1/4" RGB CMOS/progressive Abtastung	Intelligentes Video	Videobewegungserkennung, aktiver Manipulationsalarm
Objektiv	Feste Blende, CS-Anschluss AXIS M1103 2.8 mm: 66°-Sichtwinkel*, F2,0 AXIS M1103 6 mm: 31°-Sichtwinkel*, F1,8 AXIS M1104 2.8 mm: 80°-Sichtwinkel*, F2,0 AXIS M1104 6 mm: 37°-Sichtwinkel*, F1,8 DC-Blende, CS-Anschluss AXIS M1113: Varifokus 2,9 - 8,2 mm: Sichtwinkel* 65° - 25°, F1,4 AXIS M1114: Varifokus 2,8 - 8 mm: Sichtwinkel* 77° - 29°, F1,2 AXIS M1113-E: Varifokus 2,9 - 8,2 mm: Sichtwinkel* 65° - 25°, F1,4 AXIS M1114-E: Varifokus 2,8 - 8 mm: Sichtwinkel* 77° - 29°, F1,2 *horizontaler Sichtwinkel	Alarmauslösung	Intelligente Videofunktionen
Lichtempfindlichkeit/pro Minute	AXIS M1103/M1104 2.8mm: 1,0 - 100.000 Lux, F2,0 AXIS M1103/M1104 6mm: 0,9 - 100.000 Lux, F1,8	Alarmereignisse	Datei-Upload über FTP, HTTP und E-Mail, Benachrichtigung per E-Mail HTTP und TCP, Aktivierung externer Ausgänge, Aufzeichnung von Video und Audio auf Edge Storage Vor-/Nachalarm-Video-puffer
Lichtstärke	AXIS M1113/-E: 0,6 lux, F1,4 AXIS M1114/-E: 0,6 lux, F1,2	Daten-Streaming	Ereignisdaten
Verschlusszeit	1/24 500 s bis 1/6 s	Installationshilfen - Software	Pixelzähler
Video		Allgemein	
Video-komprimierung	H.264 (MPEG-4 Part 10/AVC), Motion JPEG	Gehäuse	Kamera: Aluminium und Kunststoff AXIS M1113-E/M1114-E: IP66-zertifiziertes Gehäuse aus Acrylat Farbe: Weiß NCS S 1002-B
Auflösungen	AXIS M1103, AXIS M1113/-E: 800x600 bis 160x90 AXIS M1104, AXIS M1114/-E: 1280x800* bis 160x90 *1440 x 900 (1,3 MP) skalierte Auflösung per VAPIX® verfügbar	Prozessor und Speicher	128 MB RAM, 128 MB Flash
Bildrate H.264	30 Bilder pro Sekunde in allen Auflösungen	Stromversorgung	Power over Ethernet (IEEE 802.3af) Klasse 1
Bildrate Motion JPEG	30 Bilder pro Sekunde in allen Auflösungen	Anschlüsse	RJ-45 10BASE-T/100BASE-TX PoE
Video-Streaming	Mehrere einzeln konfigurierbare H.264- und Motion JPEG-Videoströme Bildrate und Bandbreite steuerbar VBR/CBR H.264	Edge Storage	Unterstützt Aufzeichnen direkt auf eine Netzwerkfreigabe, (Network attached Storage oder File-Server)
Schwenken/Neigen/Zoomen	Digitales PTZ, Positionierungsvoreinstellungen, Rundgangüberwachung	Betriebsbedingungen	AXIS M1103/M1104/M1113/M1114: -20 °C bis 50 °C Relative Luftfeuchtigkeit 20 - 80% (nicht kondensierend) AXIS M1113-E/M1114-E: -20 °C bis 50 °C Relative Luftfeuchtigkeit 15% - 100 % (kondensierend)
Bildeinstellungen	Komprimierung, Farbe, Helligkeit, Schärfe, Kontrast, Weißabgleich, Belichtungssteuerung, Belichtungszonen, Gegenlichtausgleich, Feineinstellung des Verhaltens bei schwachem Licht, Spiegelung von Bildern Drehung – einschließlich Corridor Format Text- und Bild-Overlay, Privatzenenmaske	Zulassungen	EN 55022 Klasse B, EN 61000-3-2, EN 61000-3-3, EN 61000-6-1, EN 61000-6-3, EN 55024, FCC Part 15 Subpart B Klasse B, ICES-003 Klasse B, VCCI Klasse B, C-tick AS/NZS CISPR 22, KCC Klasse A, IEC/EN 60950-22, IEC 60068-2-1, IEC 60068-2-2, IEC 60068-2-6, IEC 60068-2-14, IEC 60068-2-27 AXIS M1113-E/M1114-E: IEC 60529 IP66, IEC 60068-2-30, IEC 60068-2-78
Netzwerk		Gewicht	AXIS M1103/AXIS M1104: 170 g AXIS M1113: 200 g AXIS M1114: 210 g AXIS M1113-E: 780 g AXIS M1114-E: 790 g
Sicherheit	Kennwortschutz, IP-Adressfilterung, HTTPS*-Verschlüsselung, Digest-Authentifizierung, Benutzerzugriffsprotokollierung	Im Lieferumfang enthaltenes Zubehör	AXIS M1103/AXIS M1104/M1113/M1114: Standfuß, Installationsanleitung, CD-ROM mit Installationsprogrammen, Aufzeichnungssoftware und Benutzerhandbuch, Windows-Decoder-Lizenz für 1 Benutzer AXIS M1113-E/M1114-E: Wandhalterung, Sonnenschutz, Benutzerhandbuch, CD mit Installationsprogrammen, Aufzeichnungssoftware und Windows-Decoder-Lizenz für 1 Benutzer, Antikondensationsbeutel
Unterstützte Protokolle	IPv4/v6, HTTP, HTTPS*, QoS Layer 3 DiffServ, FTP, SMB, SMTP, Bonjour, UPnP™, SNMPv1/v2c/v3(MIB-II), DNS, DynDNS, NTP, RTSP, RTP, TCP, UDP, IGMP, RTCP, ICMP, DHCP, ARP, SOCKS	Optionales Zubehör	AXIS T93E05 Schutzgehäuse (für AXIS M11 Netzwerk-Kameras) Montagezubehör AXIS T8414 Installationsmonitor AXIS P8221 Netzwerk-E/A-Audio-Modul AXIS Power-over-Ethernet-Produkte Objektive

Weitere Informationen finden Sie unter www.axis.com

**Dieses Produkt enthält Software, die vom OpenSSL Project zur Verwendung im OpenSSL-Toolkit entwickelt wurde. (www.openssl.org)

Optionales Montagezubehör

Wandhalterungen

Wandhalterung und integrierter Anschlusskasten



Wandhalterung mit Kugelgelenk



Turmhalterung

Turmhalterung mit Kugelgelenk



Deckenhalterungen

Deckenhalterung mit innen liegendem Kabelkanal



Deckenhalterung mit Kugelgelenk



Deckenhalterung mit Kugelgelenk



Optionales Zubehör

AXIS T8414 Installationsmonitor



AXIS P8221 Netzwerk-E/A-Audio-Modul



Objektive



Informationen zu AXIS Camera Companion, AXIS Camera Station und Videoverwaltungssoftware von ADP-Partnern von Axis finden Sie unter www.axis.com/products/video/software/

Wandhalterung – Zubehör

Adapterplatte für Wandhalterung



Adapter für Stativbefestigung



Wasserfester Anschlusskasten



Eckhalterung



Sonstiges Zubehör

AXIS PoE-Produkte



AXIS T90A Weiß-LED-Strahler

